



AMBRELLA VOLT

безупречное качество исполнения

О НАС



Ambrella VOLT представляет эксклюзивную линейку электротехнической продукции, разработанной с учетом безопасности, энергоэффективности и комфорта для пользователей.

Мы создаем профессиональную продукцию, которая ориентирована на потребности человека.



ВНИМАНИЕ К КАЖДОЙ ДЕТАЛИ

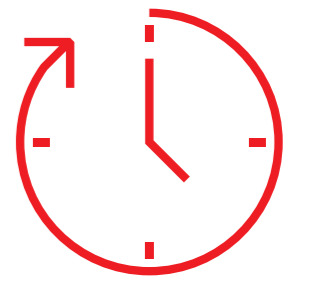

С начала 2020 года подразделение Ambrella VOLT проводило исследования и разработки, которые позволили осуществить технологическую трансформацию производства и выпустить ряд инновационных продуктов с современным дизайном.

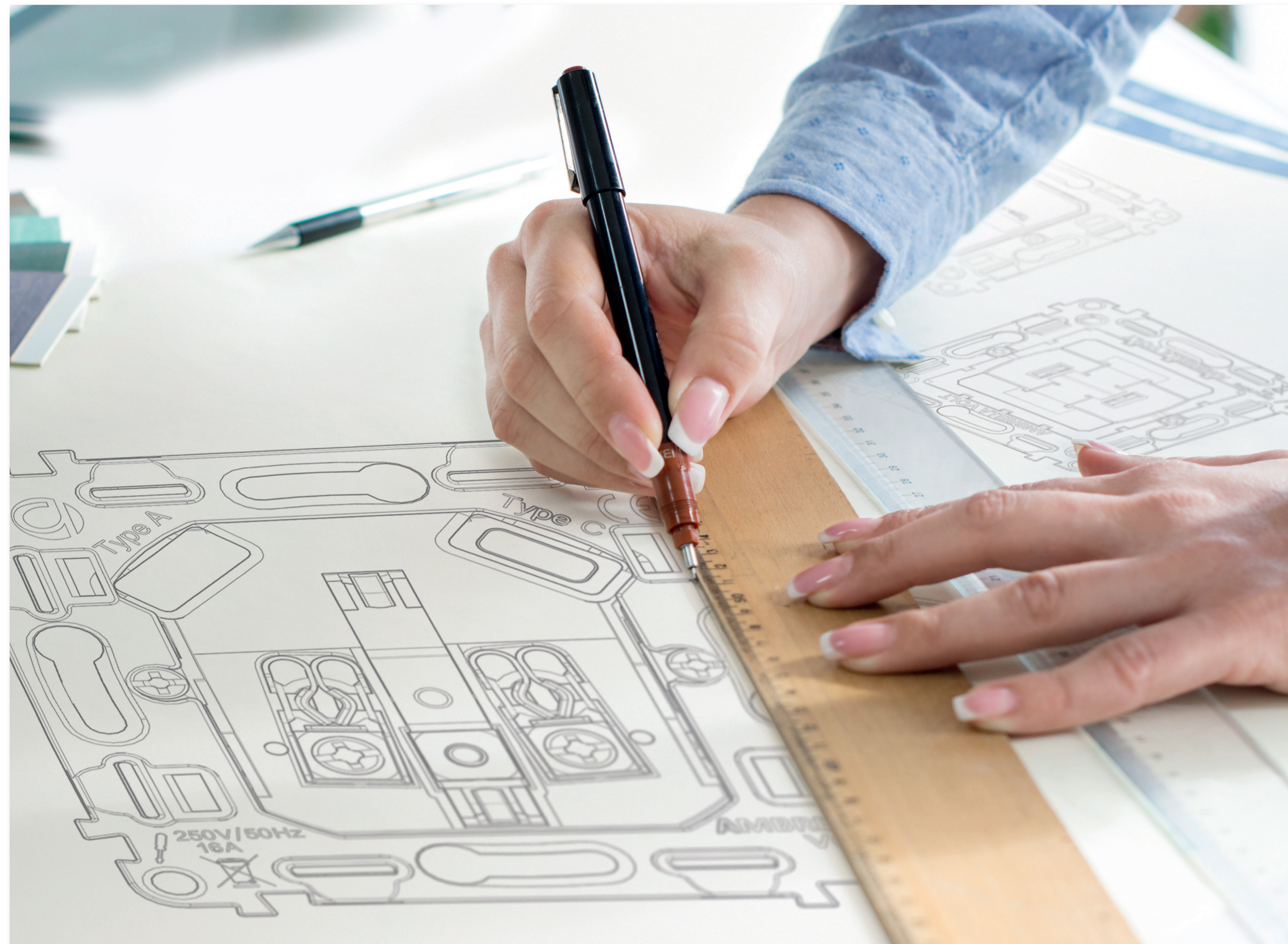
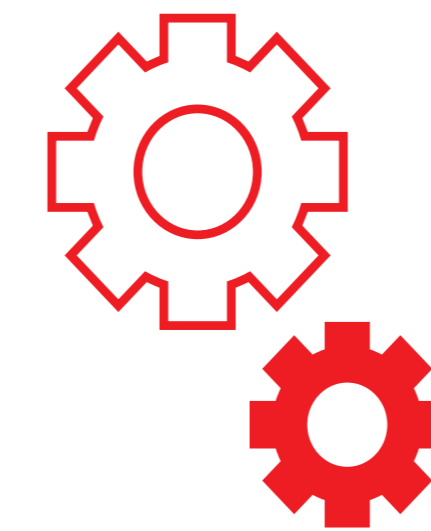

Приглашаем ознакомиться с нашей продукцией и решениями, которые помогут улучшить комфорт Вашей жизни с использованием новейших технологий.



ПРОИЗВОДСТВО РОЗЕТОК И ВЫКЛЮЧАТЕЛЕЙ

— сложный и многогранный процесс, который требует точности, современных технологий и строгого контроля качества на каждом этапе.

На начальном этапе разрабатываются дизайн и конструкция изделий, учитываются все стандарты безопасности и эргономики. Инженеры и дизайнеры создают модели, которые не только удобны в использовании, но и гармонично вписываются в интерьер.

Далее следует этап производства, где используются только высококачественные материалы. Корпуса розеток и выключателей изготавливаются из прочного пластика, устойчивого к механическим повреждениям и воздействию высоких температур. Металлические элементы, такие как контакты и пружины, производятся из материалов с высокой проводимостью и износостойкостью.



КОНТРОЛЬ КАЧЕСТВА

— ключевой аспект производства. На каждом этапе, начиная с поступления сырья и заканчивая готовой продукцией, проводятся тщательные проверки. Весь процесс контролируется специалистами, чтобы каждая деталь соответствовала высоким стандартам. Готовые изделия проходят испытания на безопасность, долговечность и надежность. Это включает в себя тесты на устойчивость к перегрузкам, механическую прочность и устойчивость к возгоранию.



АССОРТИМЕНТ

Наш ассортимент включает рамки, комплекты механизмов, лицевые панели, доступные в различных цветовых решениях, а также, механизмы.

Продукция представлена в модульном исполнении, что позволяет гибко настраивать внешний вид и функциональность. Вам будет легко заменить лицевую панель, рамку или механизм и подобрать идеальное сочетание цветов.

РАМКИ

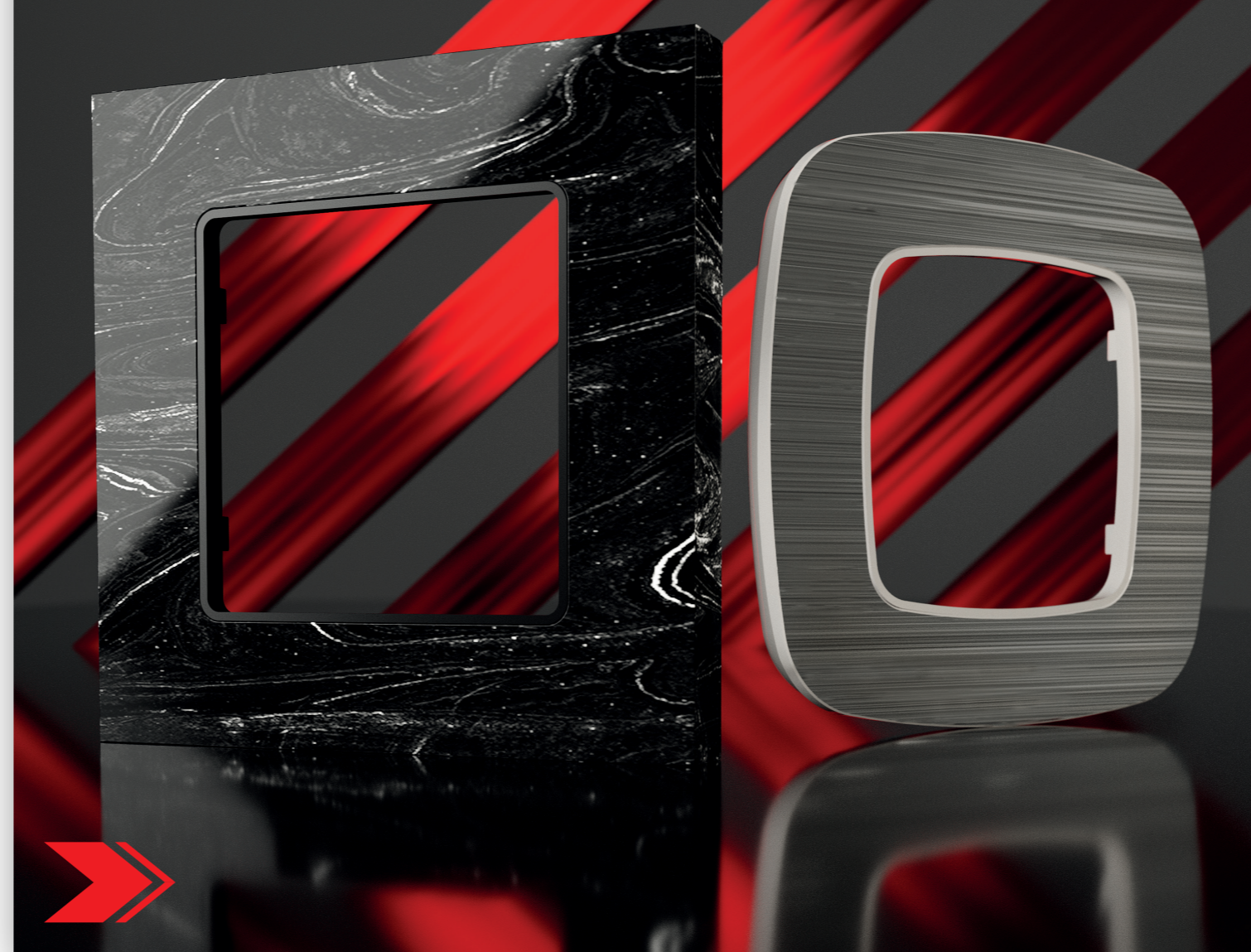

КОМПЛЕКТЫ МЕХАНИЗМОВ



ЛИЦЕВЫЕ ПАНЕЛИ



МЕХАНИЗМЫ



МЕХАНИЗМЫ QUANT

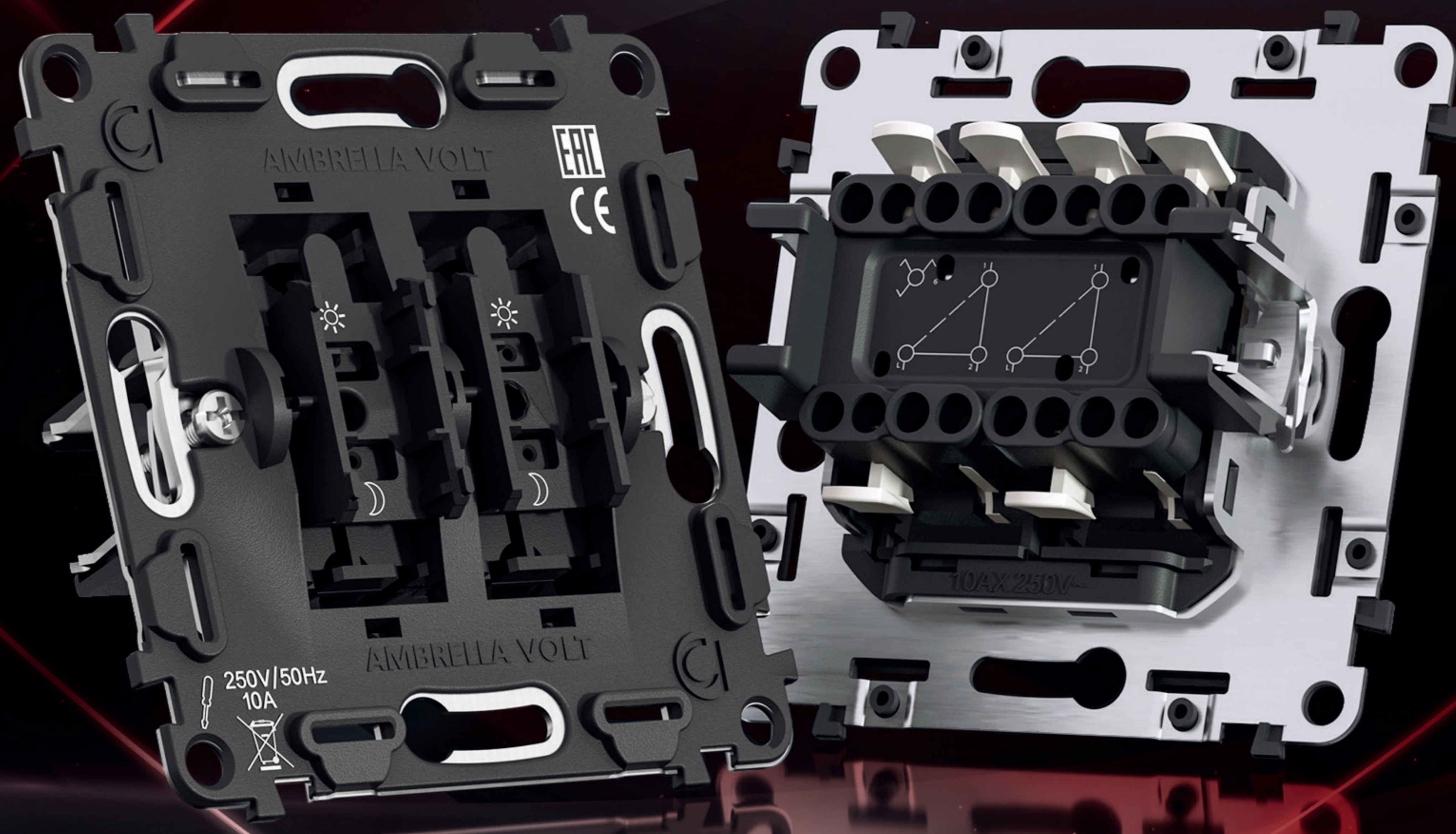

ВПЕЧАТЛЯЮЩЕЕ ПРЕВОСХОДСТВО, НАДЁЖНОСТЬ И ДОЛГОВЕЧНОСТЬ

ОМЕГА

закругленные очертания,
визуально смягчает
общий облик интерьера

ОДИН МЕХАНИЗМ ДВЕ КОЛЛЕКЦИИ РАМОК

ALFA

строгие и прямые линии,
воплощение точности
и сдержанности в интерьере



ПРЕИМУЩЕСТВА МЕХАНИЗМОВ QUANT

УСТАНОВКИ

AMBRELLA
VOLT

ДЛЯ ЛЮБОГО
ПРОЕКТА

- ▲ безопасный корпус механизма
- ▲ прочный двойной суппорт
- ▲ надежная контактная группа
- ▲ специальный профиль контура
- ▲ легкий монтаж
- ▲ глубина механизма: 34-56 мм



НЕМЕЦКОЕ
КАЧЕСТВО СБОРКИ



применяем
высокотехнологичное
немецкое оборудование

МЕХАНИЗМЫ
QUANT



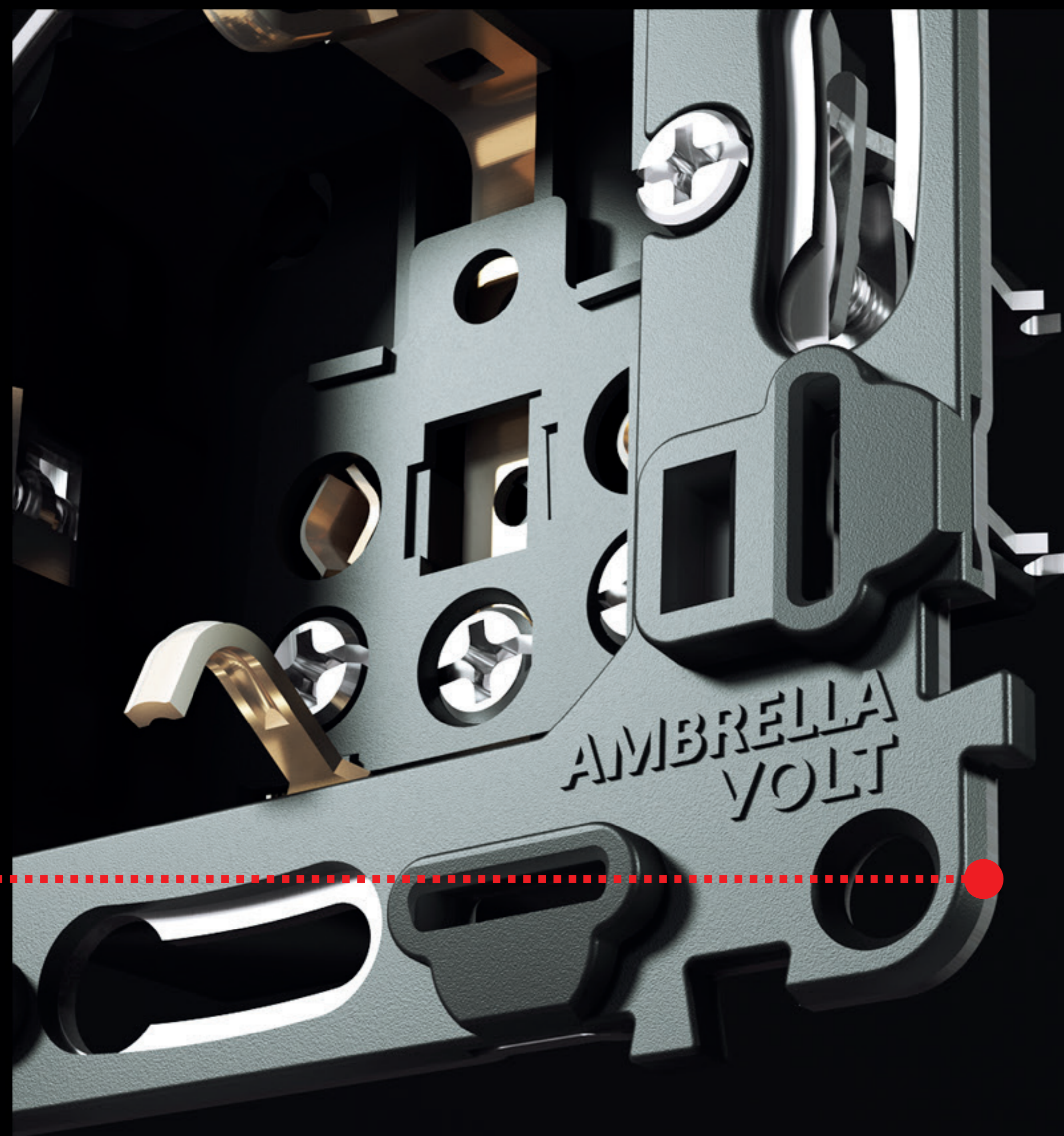

Безупречное
соединение
механизмов
между собой

Отсутствие
проводимости
электрического
тока
и негорючесть
материалов

Двухкомпонентный надежный суппорт производится из двух материалов: высококачественный поликарбонат и сталь.

Замки суппортов надежно фиксируются между собой и обеспечивают простоту выравнивания и безошибочность многопостового монтажа.

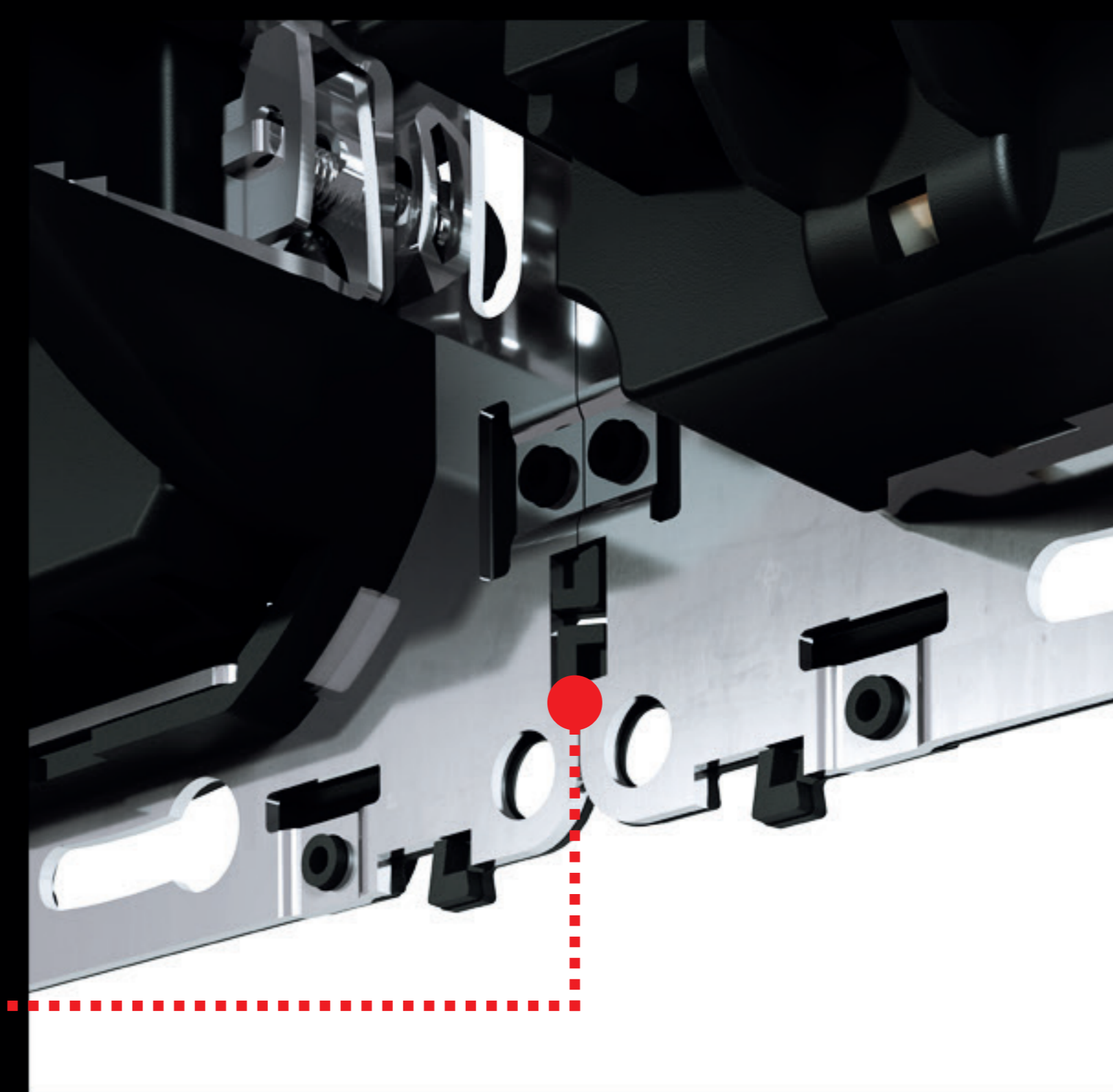
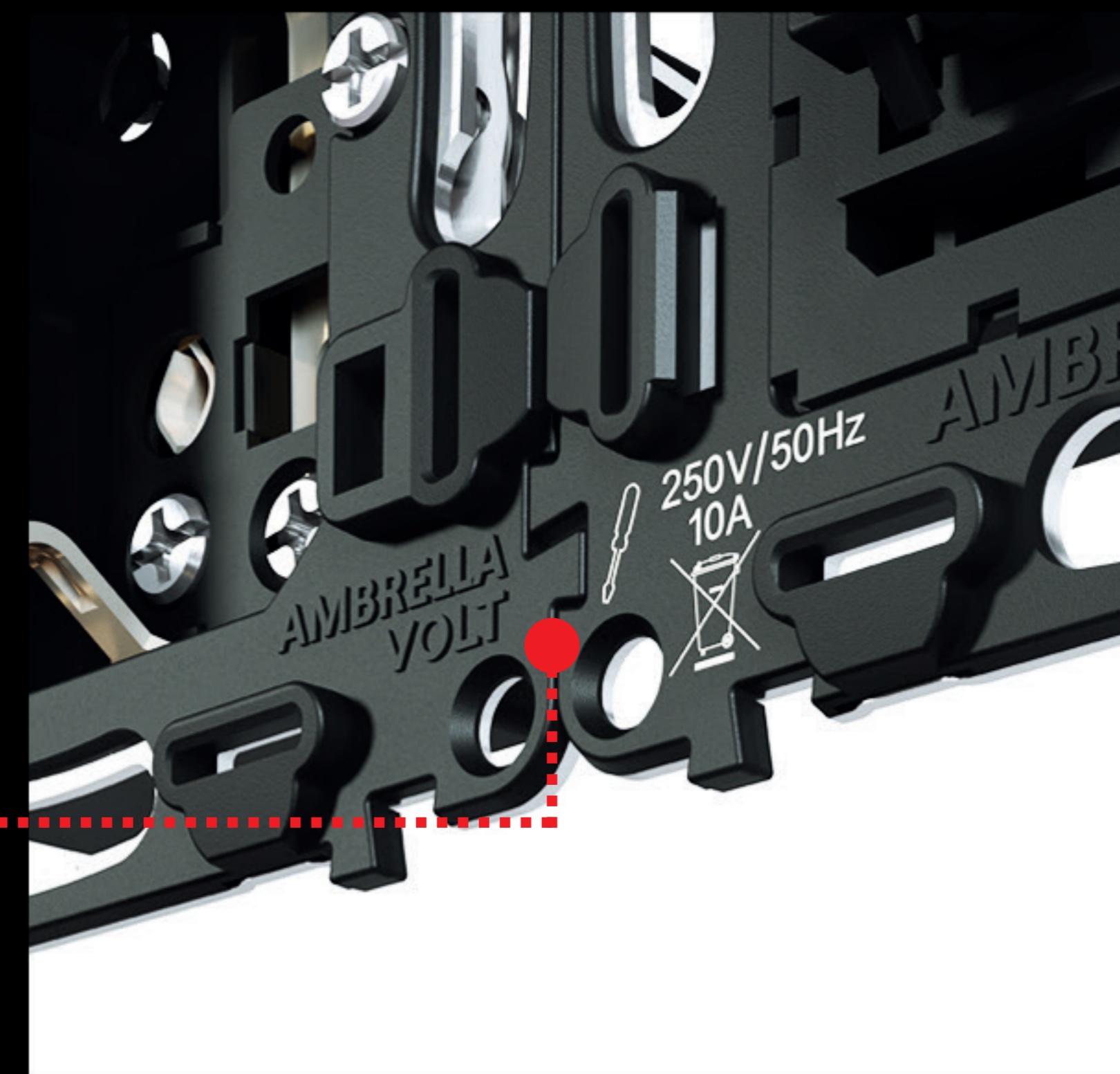



Все элементы идеально соединяются между собой и надежно крепятся к стене.

Безвинтовые зажимы обеспечивают точную фиксацию кабеля.

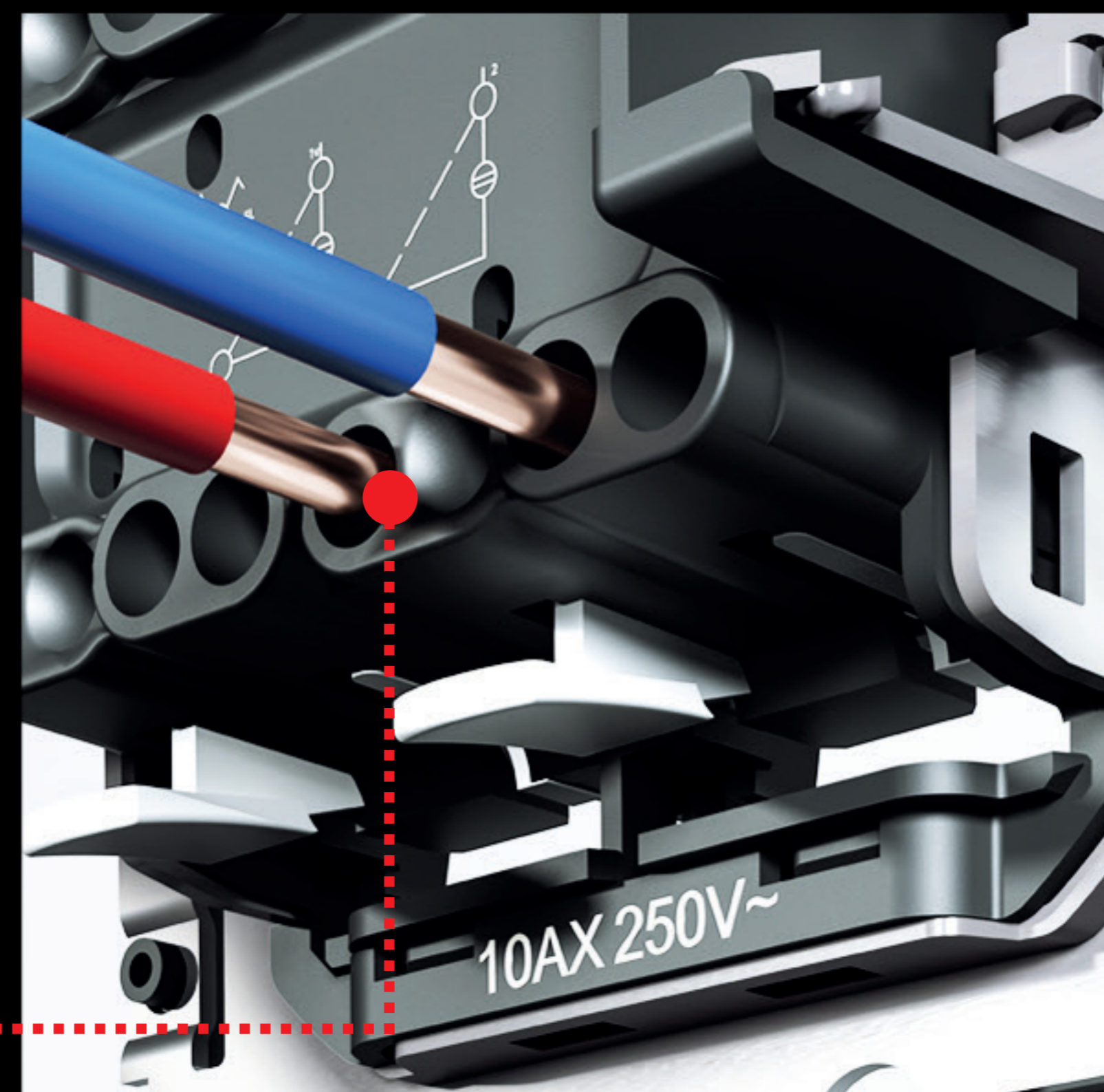
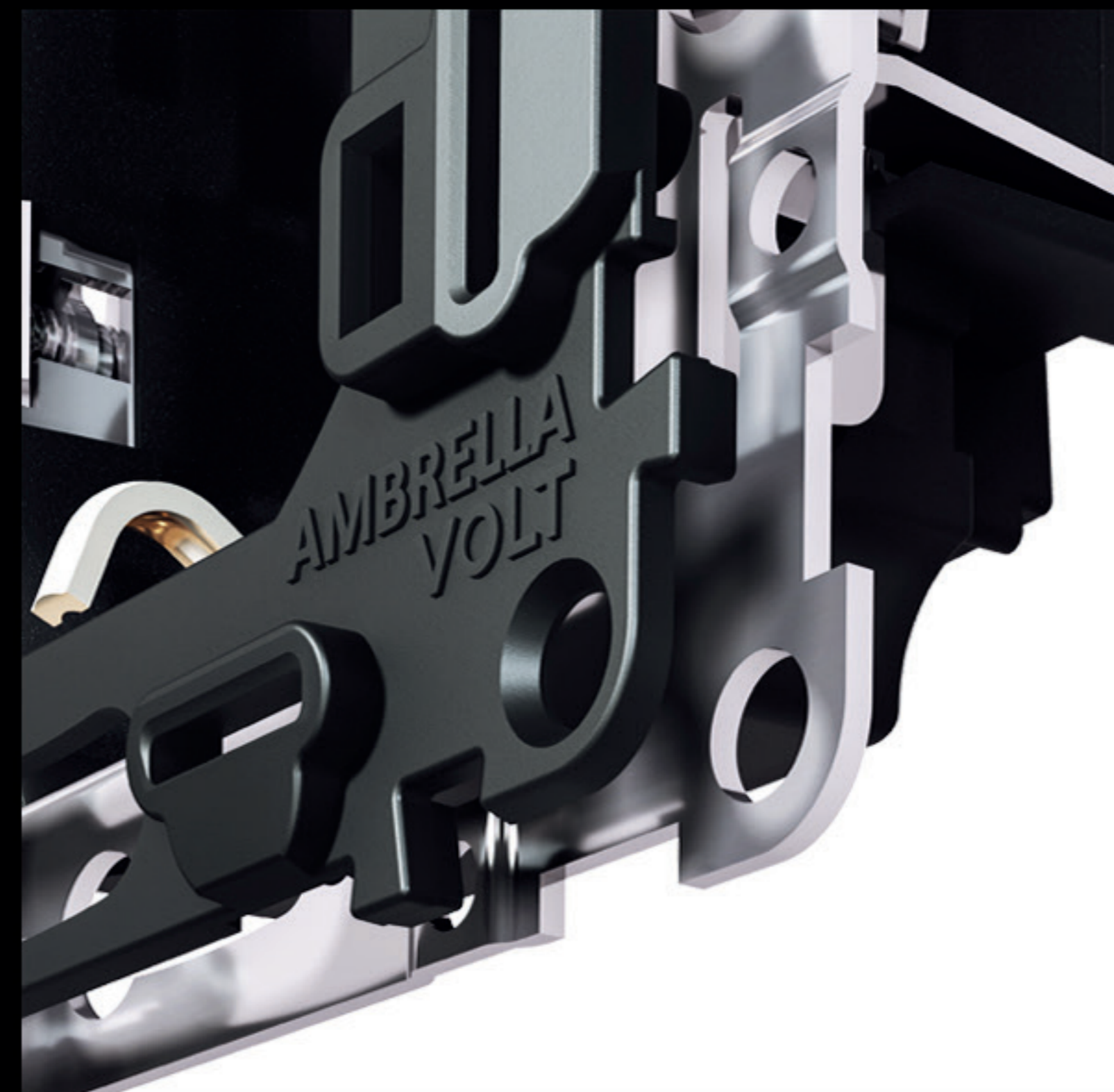

100000
ЦИКЛОВ

ВАШ КЛЮЧ
К БЕЗОПАСНОСТИ
И КОМФОРТУ

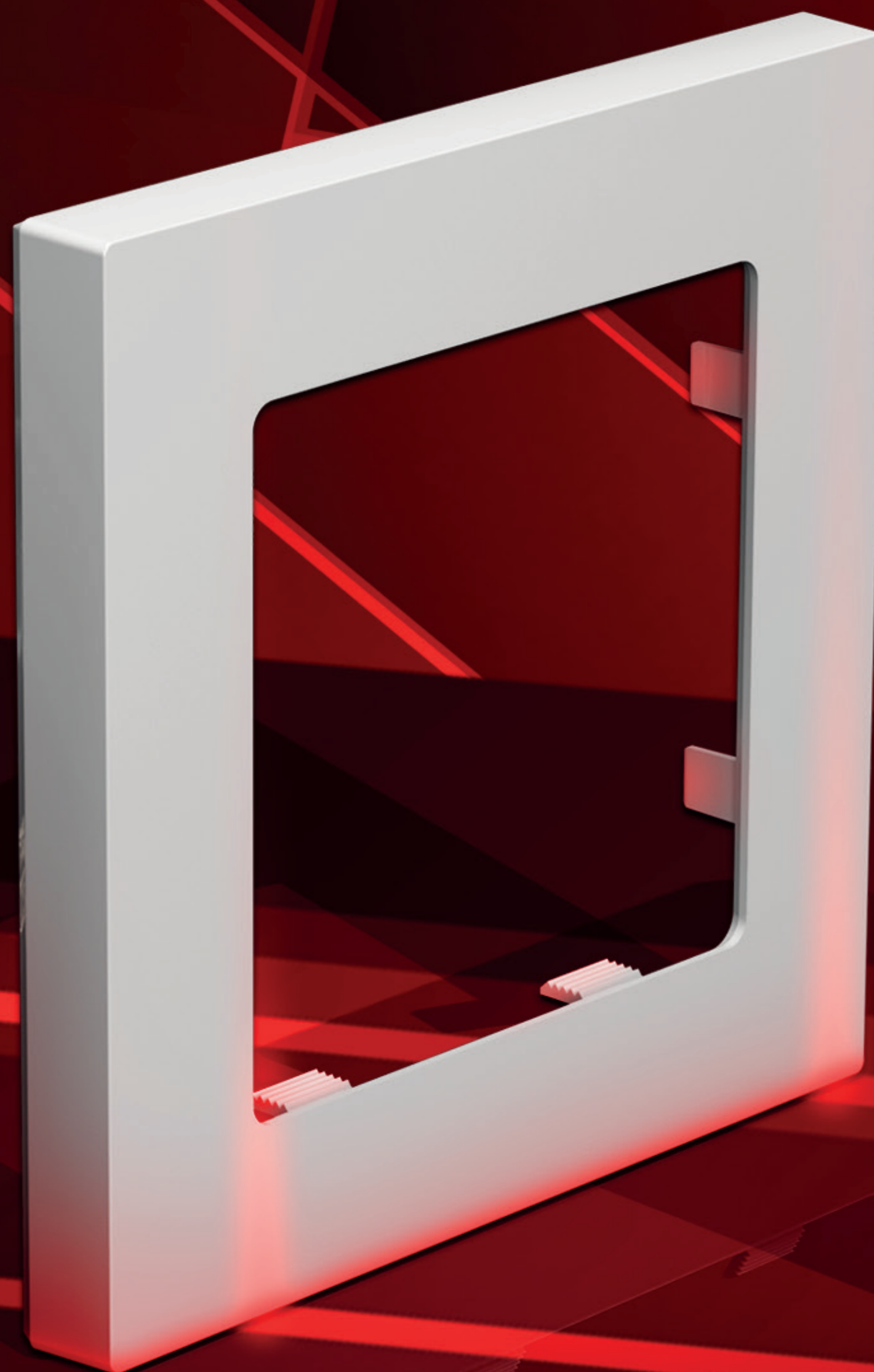

ФУНКЦИОНАЛ МЕХАНИЗМОВ



Выключатель
1-клавишный



Выключатель
1-клавишный с подсветкой



Выключатель
2-клавишный



Выключатель
2-клавишный с подсветкой

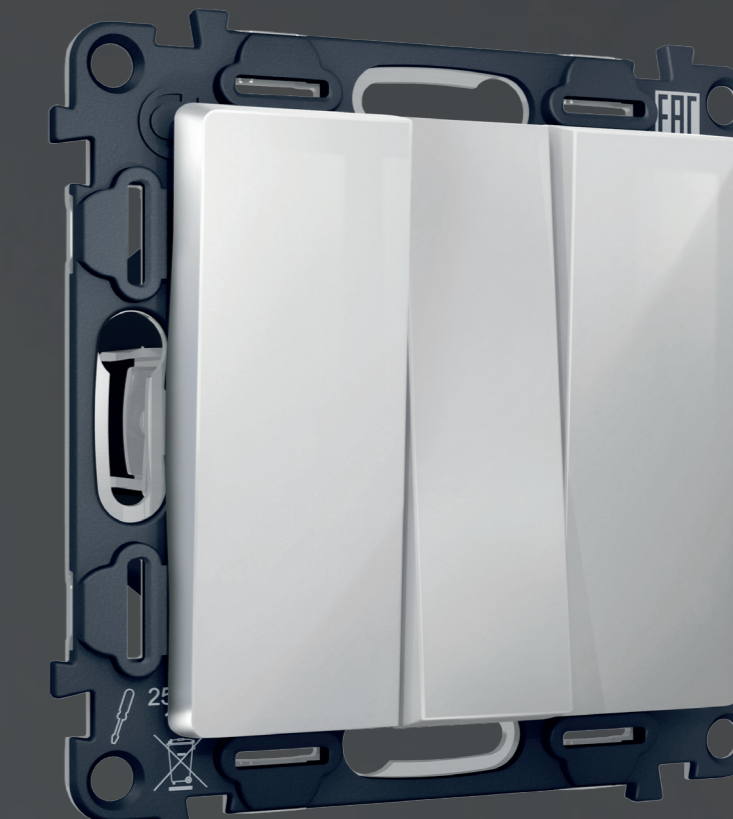

Выключатель
3-клавишный



Светорегулятор
универсальный



Розетка с заземлением/
с заземлением и шторками

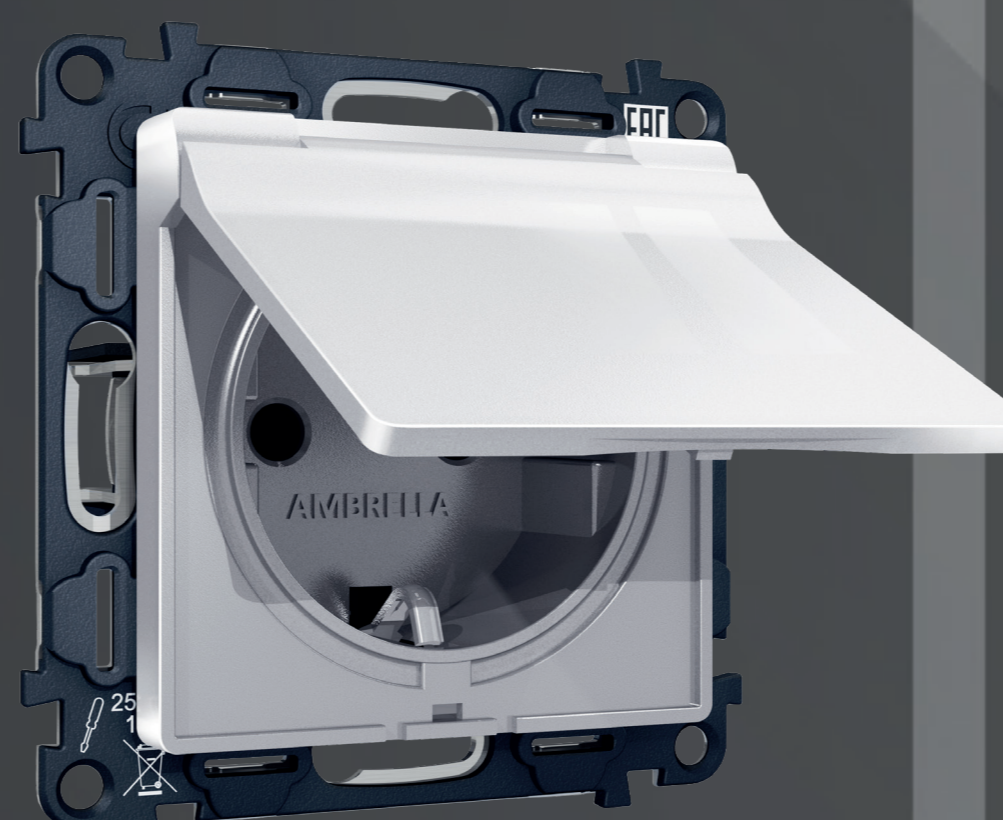

Розетка с заземлением,
шторками, крышкой



Розетка с заземлением
и USB (A+A)



Розетка с заземлением
и USB (A+C)



Розетка 2USB тип A+C



Розетка HDMI 2.0



TV розетка

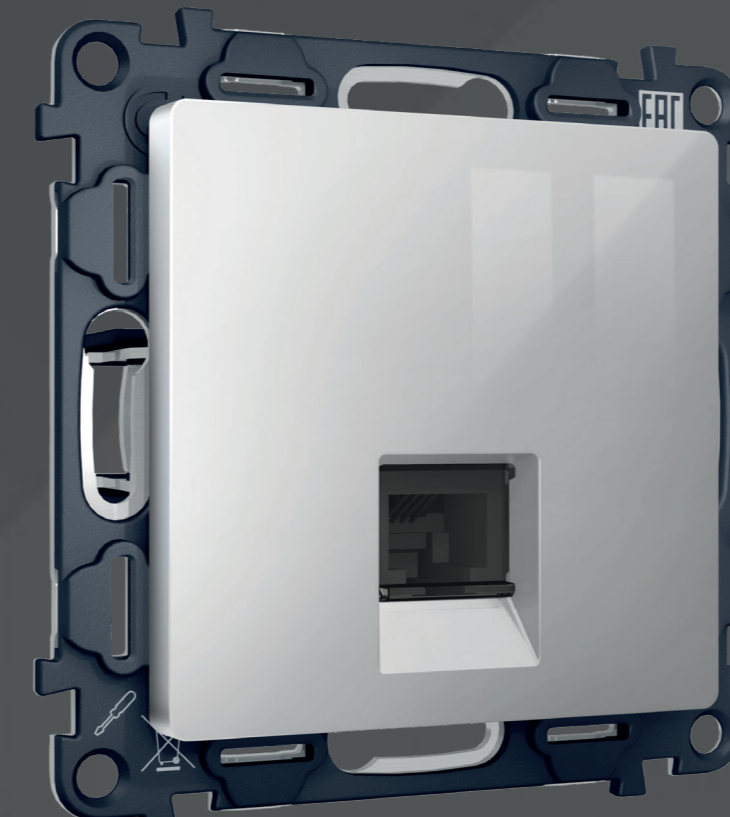

Компьютерная RJ-45/
телефонная розетка RJ-11

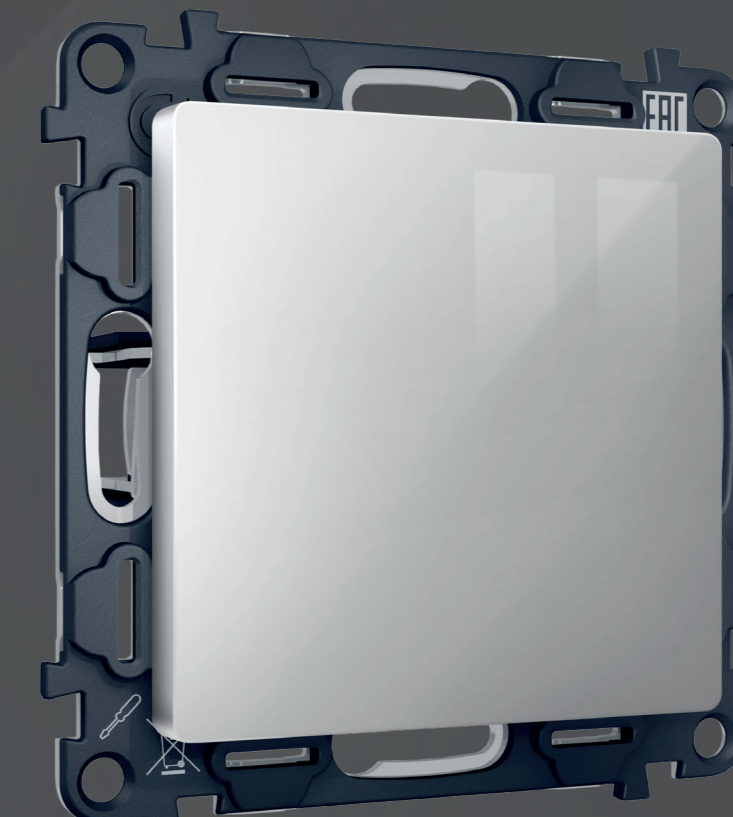

Суппорт универсальный



MA103010
Белый глянец



MA123010
Белый матовый



MA203010
Жемчуг



MA303010
Бежевый глянец



MA323010
Бежевый матовый

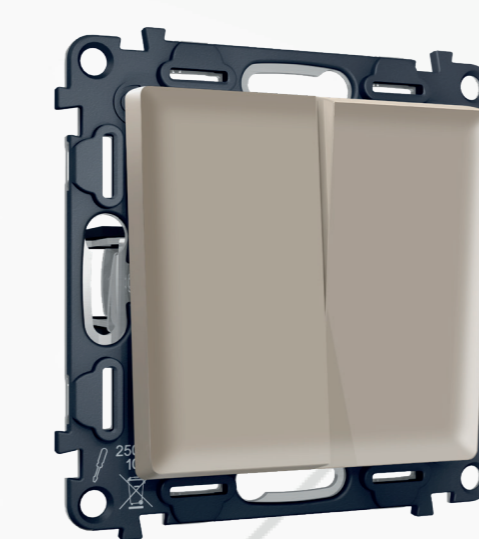

MA363010
Серо-бежевый матовый



MA403010
Серебро глянец



MA503010
Сталь матовый



MA603010
Шампань

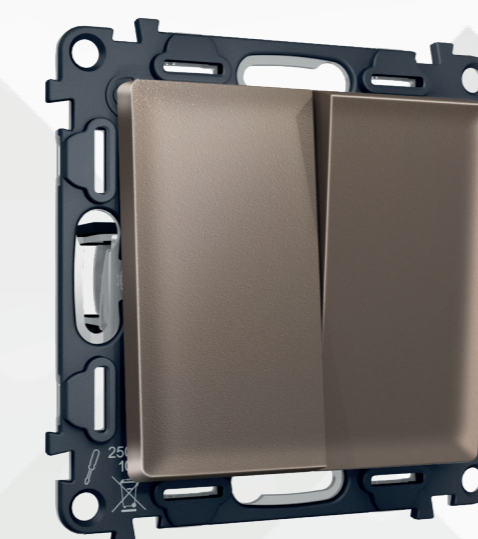

MA633010
Темная бронза матовый

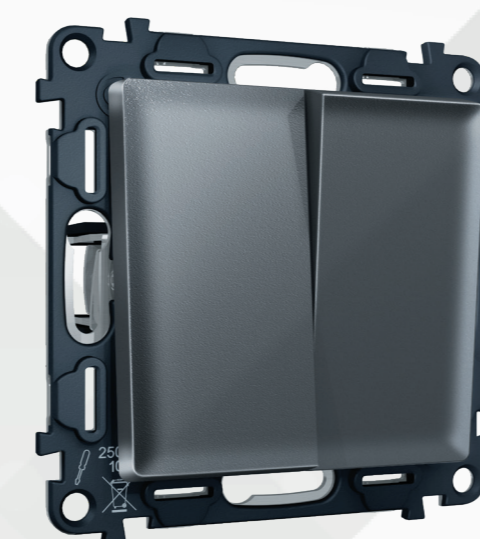

MA653010
Антрацит серый

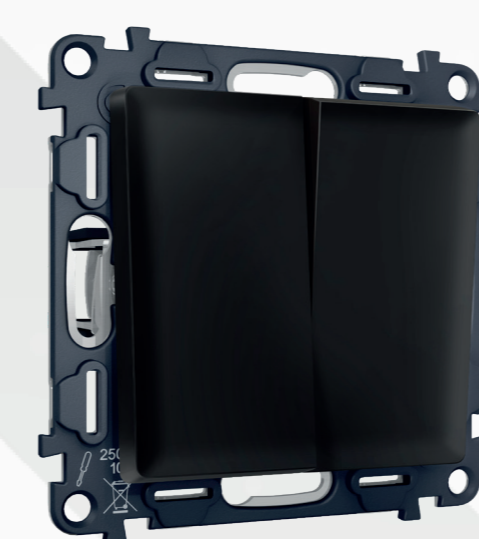

MA803010
Черный матовый

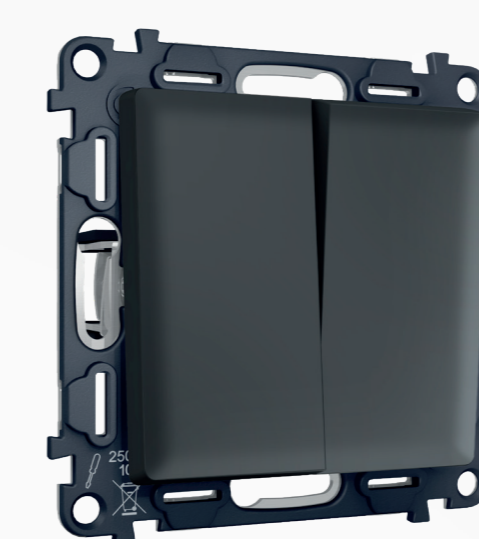

MA903010
Графит Мягкое касание

КОМПЛЕКТЫ МЕХАНИЗМОВ

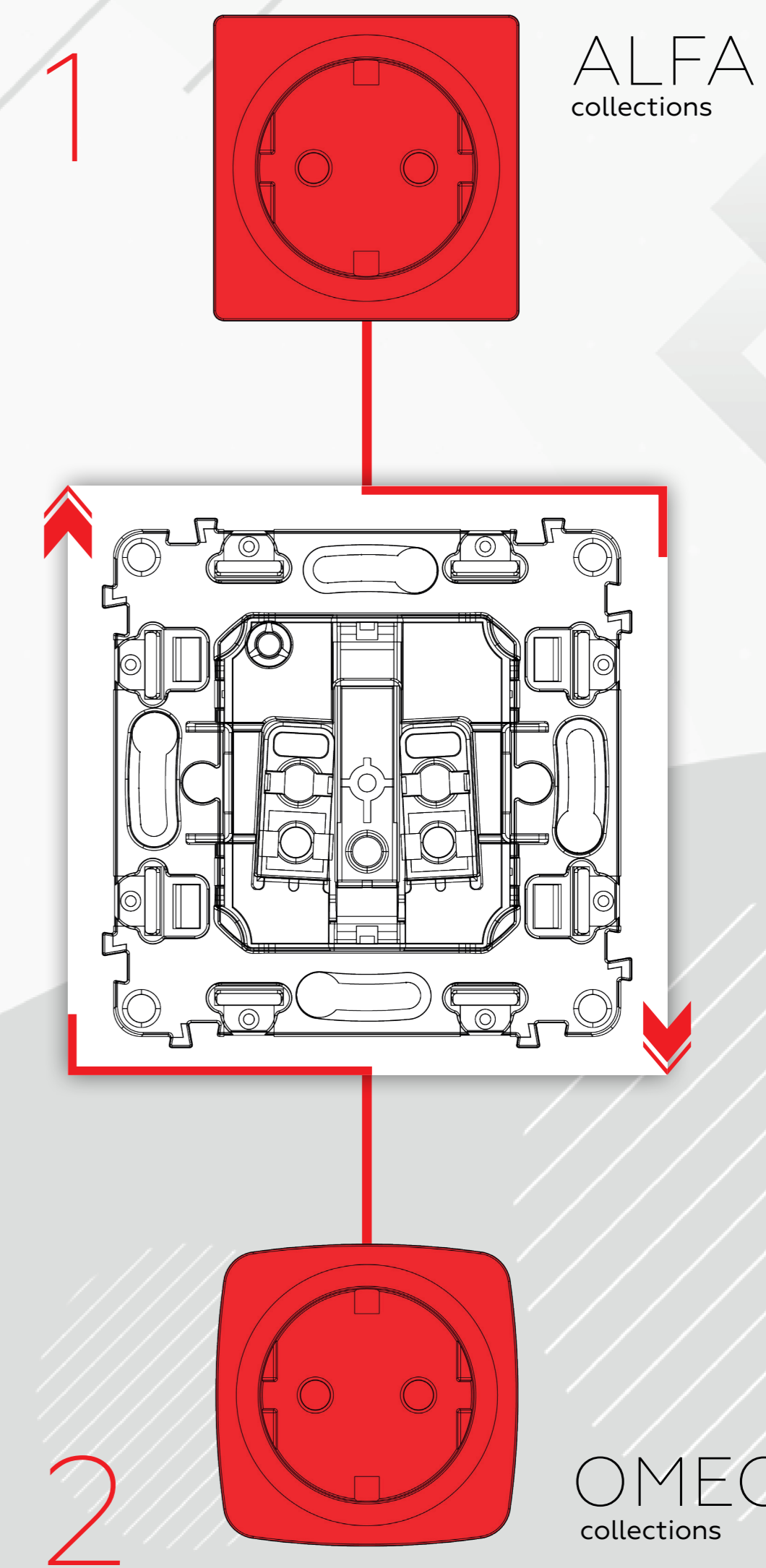

ШИРОКИЙ ВЫБОР МЕХАНИЗМОВ И ЦВЕТОВЫХ РЕШЕНИЙ ЛИЦЕВЫХ ПАНЕЛЕЙ ПОЗВОЛЯЕТ СОЗДАТЬ ИНДИВИДУАЛЬНОЕ И СТИЛЬНОЕ ПРОСТРАНСТВО

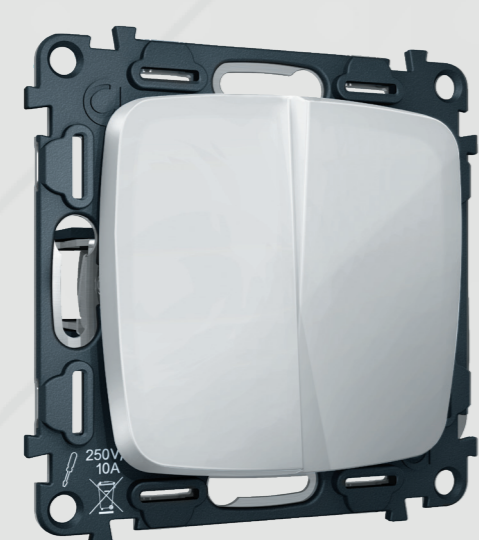
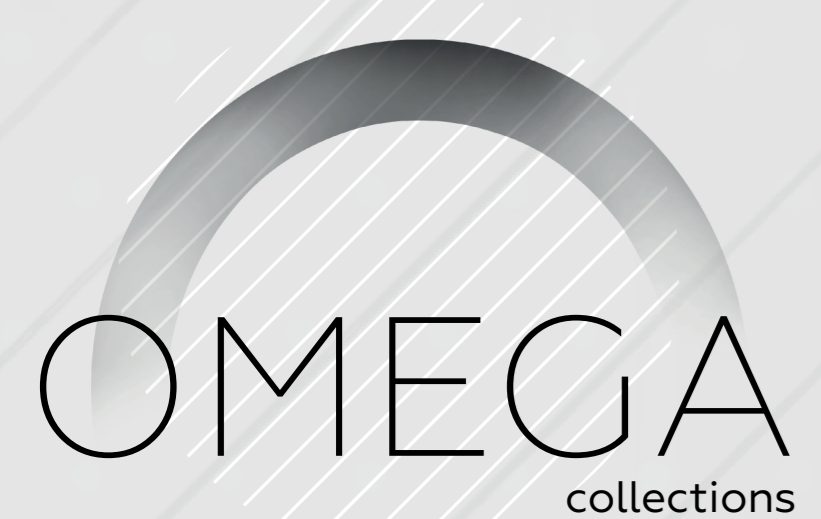

MO103010
Белый глянец

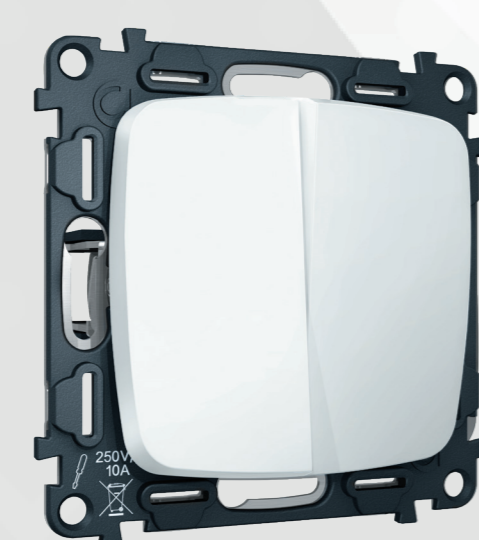

MO123010
Белый матовый

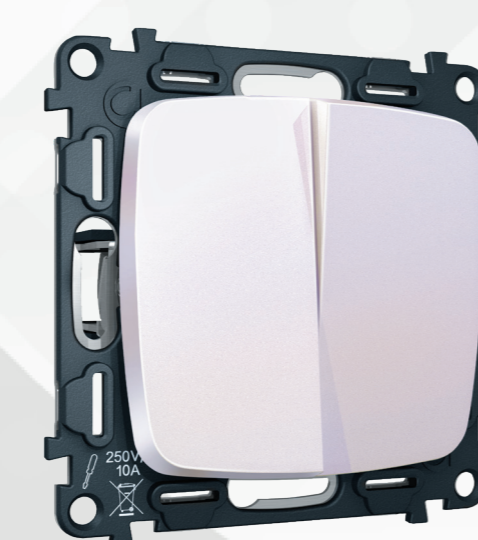

MO203010
Жемчуг

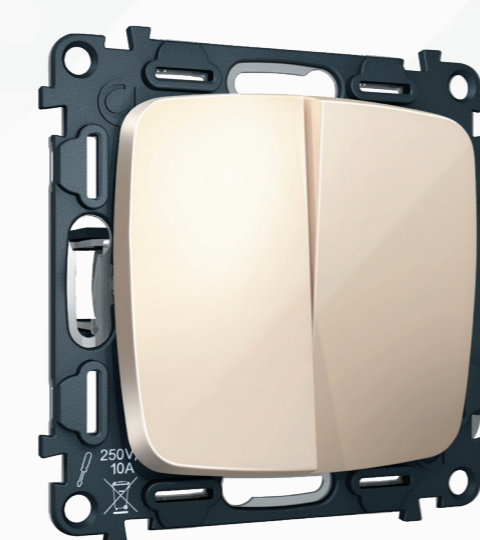

MO303010
Бежевый глянец

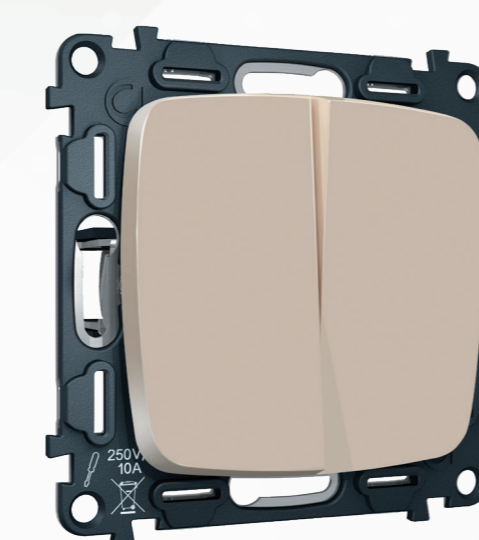

MO323010
Бежевый матовый

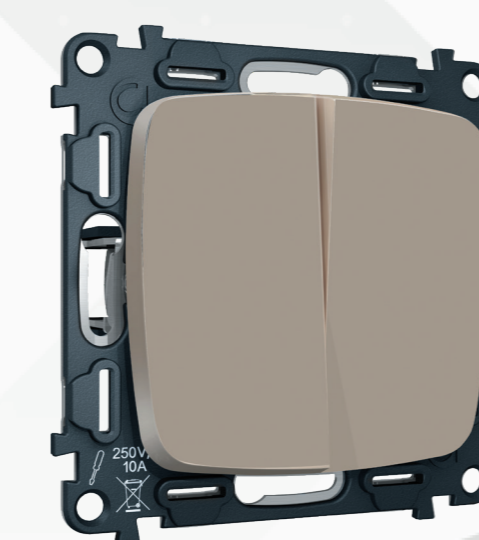

MO363010
Серо-бежевый матовый



MO403010
Серебро глянец



MO503010
Сталь матовый

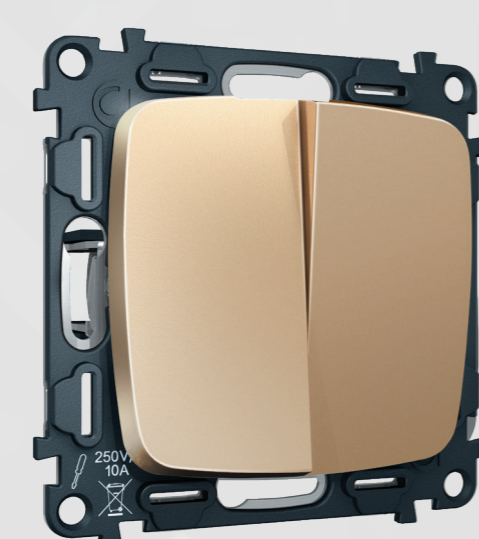

MO603010
Шампань

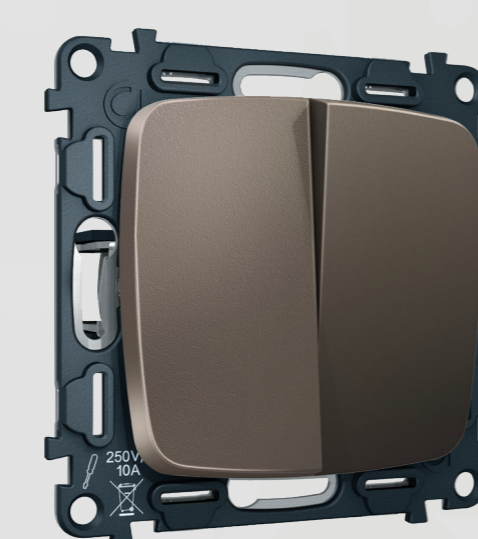

MO633010
Темная бронза матовый

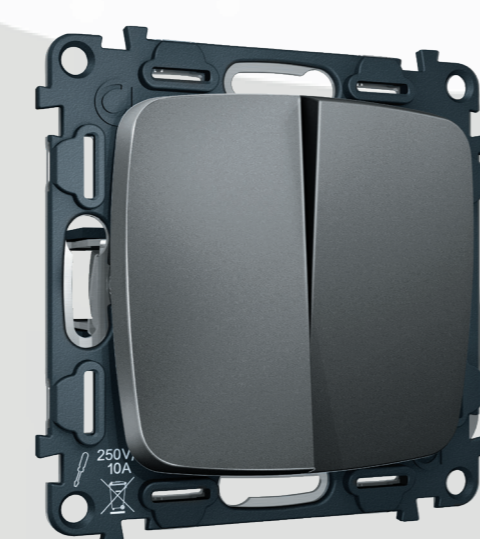

MO653010
Антрацит серый

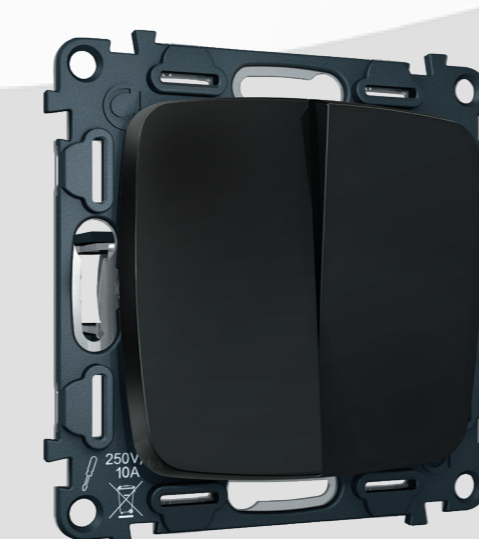

MO803010
Черный матовый

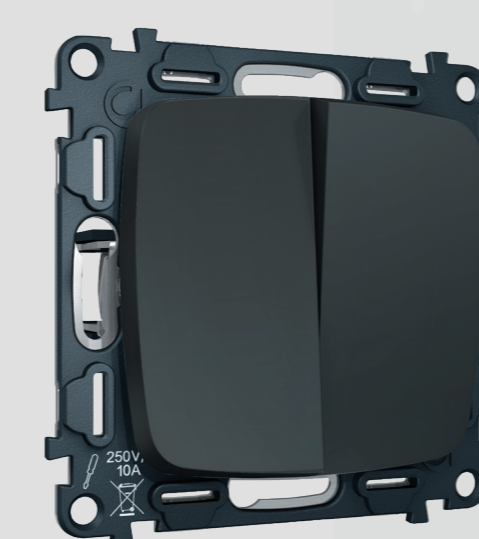

MO903010
Графит Мягкое касание

удобное и функциональное решение для различных электрических систем

СВЕТОДИОДНЫЙ МОДУЛЬ

ПОДСВЕТКИ ВЫКЛЮЧАТЕЛЕЙ



3 СВЕЧЕНИЯ

мягкий теплый свет
3200K

нейтральный белый свет
5600K

голубой свет
10000K

Надёжный и качественный модуль подсветки выключателей отвечает самым высоким требованиям. У свечения отсутствует мерцание, а замена лампы стала еще более доступной, благодаря инновационным решениям.

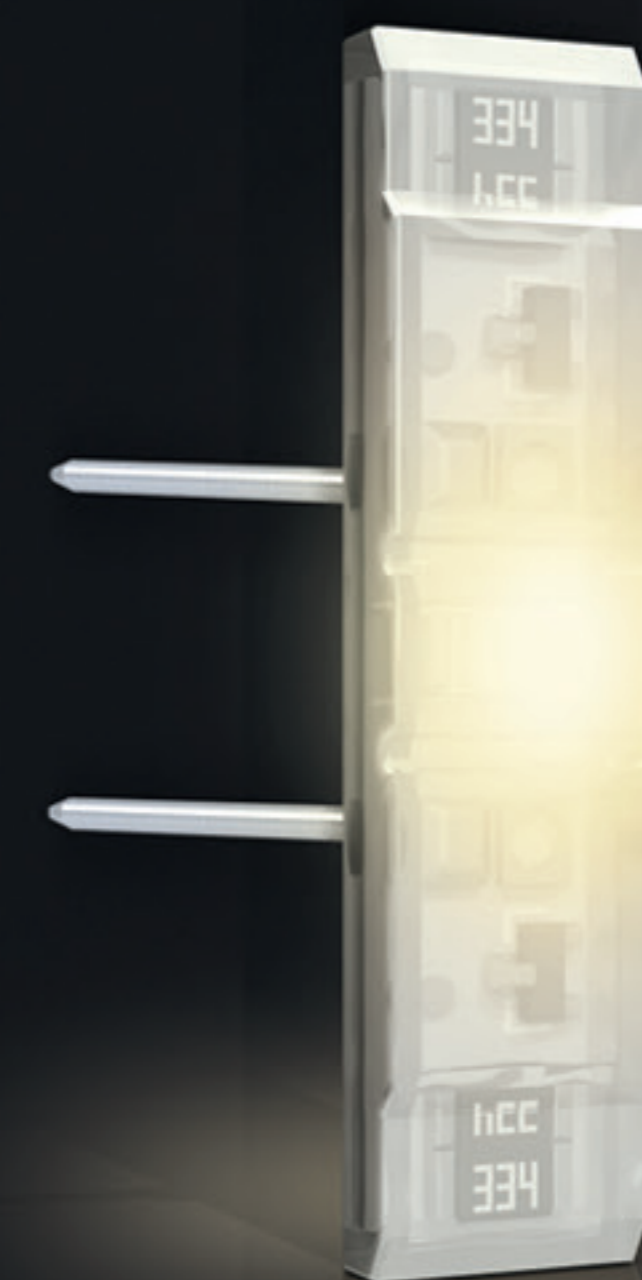

G11Y/G22Y



G14W/G25W



G17B/G29B

УНИКАЛЬНЫЙ ДИЗАЙН ПОДСВЕТКИ

✓ **ГЛЯНЦЕВЫЕ**

БЕЛЫЙ
БЕЖЕВЫЙ
СЕРЕБРО

✓ **МАТОВЫЕ**

БЕЛЫЙ
БЕЖЕВЫЙ
СЕРО-БЕЖЕВЫЙ
СТАЛЬ
ТЕМНАЯ БРОНЗА
ЧЕРНЫЙ

✓ **САТИНОВЫЕ**

ЖЕМЧУГ
ШАМПАНЬ
АНТРАЦИТ СЕРЫЙ

МЯГКОЕ КАСАНИЕ (soft touch original)

ГРАФИТ



БЕЛЫЙ ГЛЯНЕЦ



БЕЖЕВЫЙ ГЛЯНЕЦ



СЕРЕБРО ГЛЯНЕЦ



БЕЛЫЙ МАТОВЫЙ

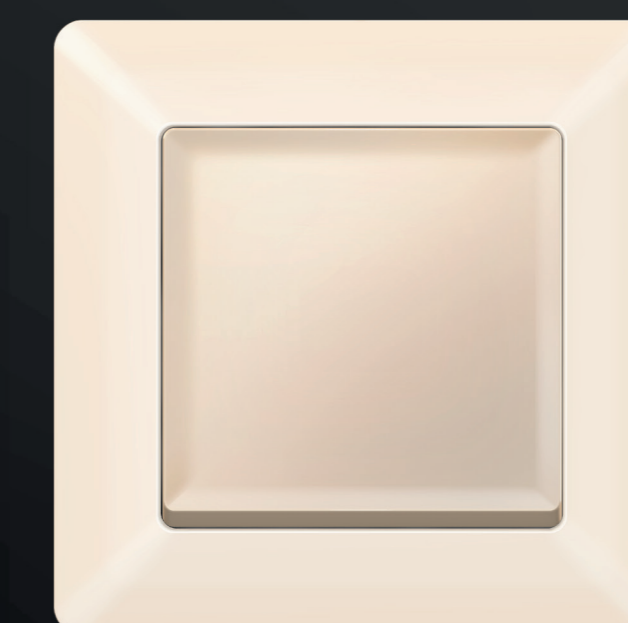

БЕЖЕВЫЙ МАТОВЫЙ

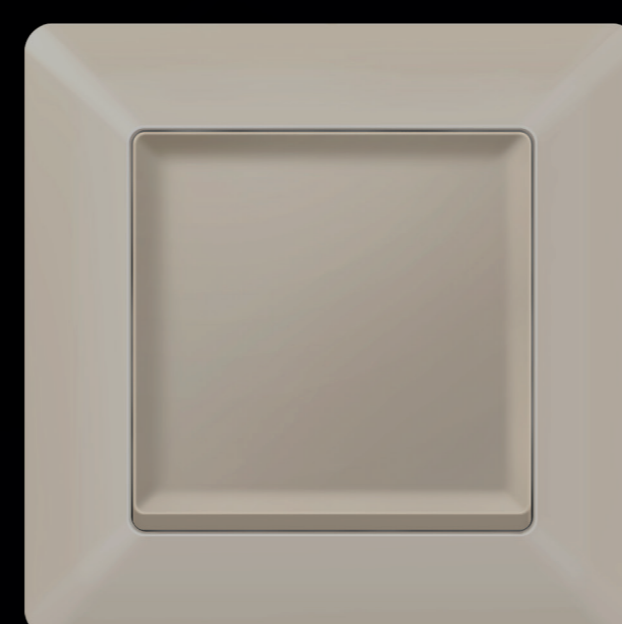

СЕРО-БЕЖЕВЫЙ МАТОВЫЙ



СТАЛЬ МАТОВЫЙ



ТЕМНАЯ БРОНЗА МАТОВЫЙ



ЧЕРНЫЙ МАТОВЫЙ



ЖЕМЧУГ

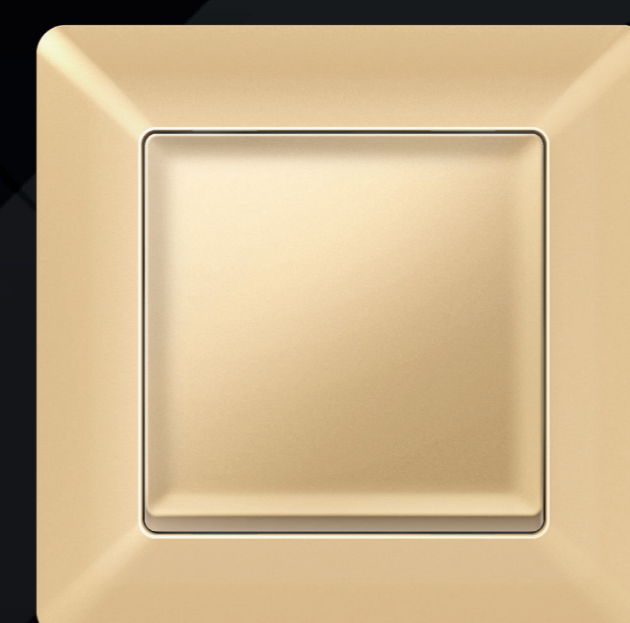

ШАМПАНЬ



АНТРАЦИТ СЕРЫЙ



ГРАФИТ МЯГКОЕ КАСАНИЕ

РАМКИ

многообразие цветов

ИСПОЛЬЗУЕМ ТОЛЬКО КАЧЕСТВЕННЫЕ МАТЕРИАЛЫ

- ABS/PC
- СТЕКЛО ОРГАНИЧЕСКОЕ
- СТЕКЛО ЗАКАЛЕННОЕ НАТУРАЛЬНОЕ
- АЛЮМИНИЙ ШЛИФОВАННЫЙ
- МРАМОР АКРИЛОВЫЙ

10

СЕРИЙ РАМОК

для любого
интерьера

PLATOS

СТЕКЛО/МЕТАЛЛ



QUBI

ТЕРМОПЛАСТИК



TECHNO

ТЕРМОПЛАСТИК

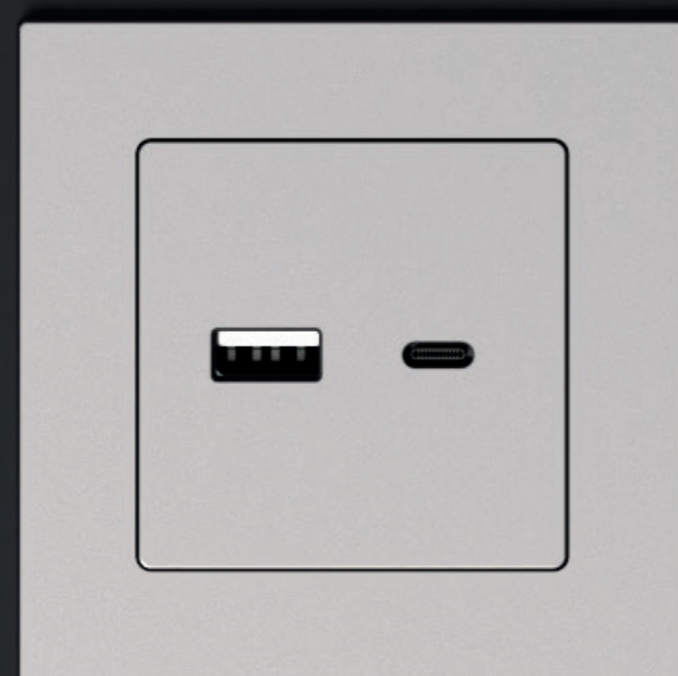

COINT

СТЕКЛО ОРГАНИЧЕСКОЕ



ECTA

ТЕРМОПЛАСТИК



ARCTIC

СТЕКЛО ОРГАНИЧЕСКОЕ



GRAND

МРАМОР



LINE

ТЕРМОПЛАСТИК



OPERA

МРАМОР



RADIAN

СТЕКЛО/МЕТАЛЛ



коллекция ALFA

коллекция OMEGA

AMBRELLA VOLT

НАШИ ПРЕИМУЩЕСТВА

01



Выгодные партнерские программы

Мы предлагаем гибкие и взаимовыгодные условия сотрудничества, а также предоставляем разнообразные POS-материалы, включая демонстрационное оборудование.

02



Доступные цены

Мы гарантируем низкие цены, потому что являемся компанией-производителем и стараемся предоставить для каждого партнера лучшие условия, включая дополнительные скидки.

03



Качество продукции

Мы проводим исследования и разработки, чтобы выпускать для Вас инновационные продукты с современным дизайном и высоким качеством.

04



Наличие на складах

Товар всегда в наличии. Для максимально быстрой отгрузки, мы анализируем рынок и поддерживаем запас товаров на складе.

05



Доставка по всей России и странам СНГ

Мы работаем с надежными службами по доставке и транспортировке грузов, которые обеспечивают оперативную и качественную доставку.

06



Сервисная поддержка

Мы заботимся о каждом нашем клиенте. Специалисты сервисной поддержки всегда готовы помочь и разобраться в любых возникающих вопросах.



ВЗАИМОВЫГОДНОЕ СОТРУДНИЧЕСТВО С КОМПАНИЕЙ AMBRELLA

Мы являемся производителем собственной торговой марки на территории России и стран СНГ, и нам есть чем гордиться. Для Вас мы воплощаем идею в реальность, используя новейшие технологии и производим инновационную продукцию с современным дизайном. Мы ценим своих клиентов, и поэтому у нас индивидуальный подход к каждому.



ДИСТРИБЬЮТОРАМ

Наша компания зарекомендовала себя как надежный оптовый поставщик по всей России и странам СНГ, мы всегда рады предложить эксклюзивный ассортимент и индивидуальные условия для каждого партнера!

РОЗНИЧНЫМ И ИНТЕРНЕТ-МАГАЗИНАМ

Мы предлагаем персонального менеджера, который поможет подобрать нужный ассортимент и ответит на все интересующие Вас вопросы. Сопровождение продукции медиаматериалами, POS-материалами и демонстрационным оборудованием. Для Вас всегда в наличии широкий ассортимент продукции по низким ценам с минимальными сроками поставки.

ДИЗАЙНЕРАМ И ПРОЕКТИРОВЩИКАМ

Воплотите свои самые смелые фантазии, используя продукцию разработанную с использованием передовых технологий. Благодаря широкому ассортименту стилестических решений нашей продукции и разнообразным материалам, Вам будет под силу создать уникальные сочетания и дополнить образ для создания безупречного интерьера. Для Вашего удобства, мы предоставляем 3D-модели для всего нашего ассортимента.

QUANT



Уникальная, специально разработанная концепция упаковки продукции по цветам в зависимости от серии помогает быстро и легко ориентироваться при сборке, а так же значительно упрощает покупку в магазинах самообслуживания.



ALFA

OMEGA



» УПАКОВКА ПРОДУКЦИИ

ДЕМОНСТРАЦИОННОЕ ОБОРУДОВАНИЕ

Бренд-зона
3-х секционная



Бренд-зона
1-х секционная



Стенд
навесной



Стенд
навесной
mini



Кейс
демонстрационный

Бренд-зоны
напольные





Осуществляем доставку по всей территории России и странам СНГ.

Мы сотрудничаем с передовыми представителями рынка логистики на территории РФ и стран СНГ.

»» Оперативно »» Надежно »» Качественно



**Адрес: 142440, Московская область, р.п.Обухово, Кудиновское шоссе 4, территория «Атлант-Парк»
25 склад, 3 секция, 20 ворота**



пн-чт с 09:00 до 18:00



пятница с 09:00 до 17:00



»» ДОСТАВКА & СКЛАД

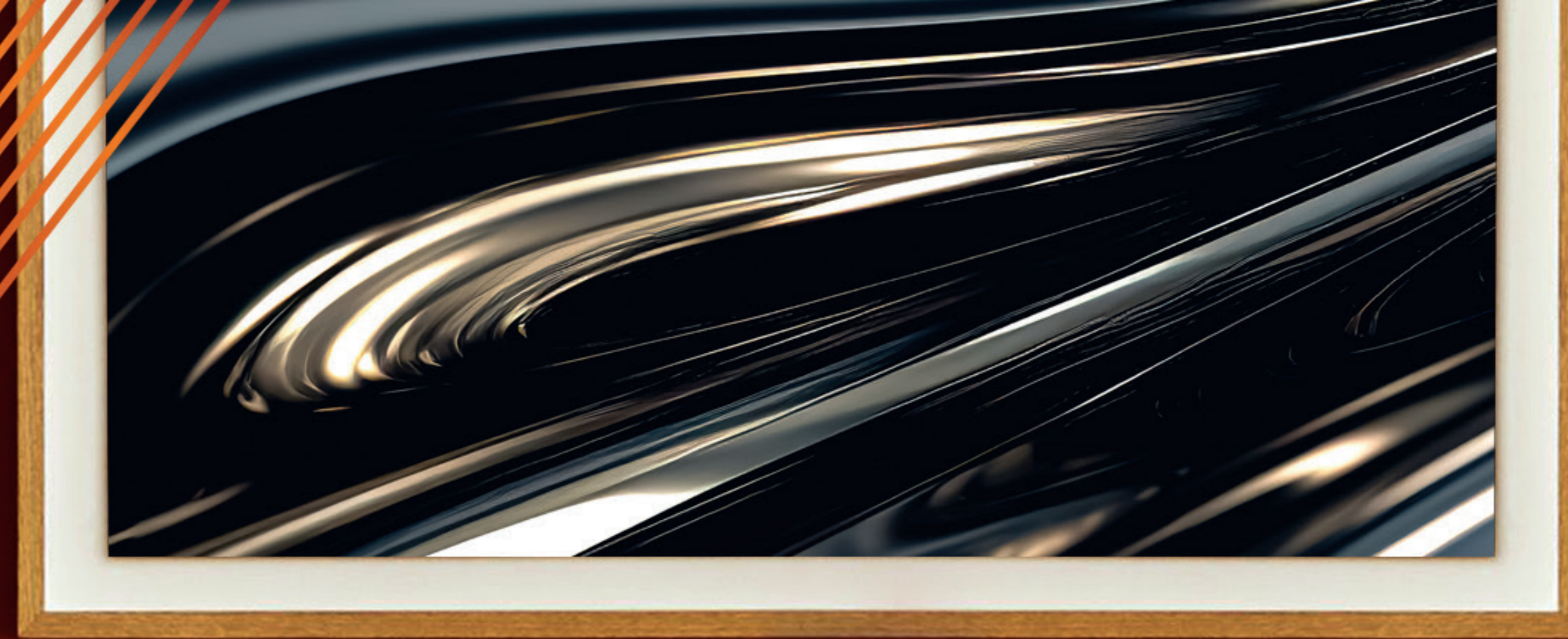

111672 г. Москва,
ул. Суздальская, дом 46

+7 (495) 150-03-05

info@ambrella.pro

www.ambrella.pro



**СПАСИБО
ЗА ВНИМАНИЕ!**